

Joie™

ECE R129/02

Rearward Facing:

Child height 40cm-105cm/ Child weight <19kg;

Forward Facing:

Child height 76cm-105cm/ Child weight <19kg;

i-Spin 360

enhanced child restraint

- GB Instruction Manual
- PT Manual de instruções
- ES Manual de instrucciones
- FR Mode d'emploi
- NL Handleiding

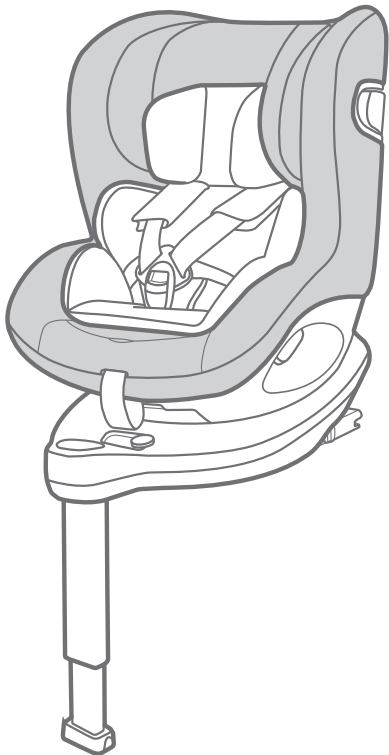

ECE R129/02: ISO/F2X, ISO/R2
ECE R129/02: i-Size

NL Welkom bij Joie™

Gefeliciteerd dat u nu lid bent van de Joie-familie! Het doet ons veel genoegen om deel te kunnen uitmaken van uw reis met uw kleintje. Onderweg met het verbeterde i-Spin 360-kinderzitje maakt u gebruik van een volledig gecertificeerd verbeterd i-Size-kinderzitje. Lees deze handleiding zorgvuldig en volg elke stap om voor een comfortabele rit en de beste bescherming van uw kind te zorgen.

Om dit verbeterde Joie-kinderzitje met de i-Size ISOFIX-aansluitingen volgens de ECE R129/02-richtlijn te kunnen gebruiken, moet uw kind aan de volgende voorwaarden voldoen.

Naar achteren kijkend: Lengte kind 40cm-105cm/gewicht kind ≤ 19 kg;
Naar voren kijkend: Lengte kind 76cm-105cm/gewicht kind ≤ 19 kg;

Voet

Lees alle aanwijzingen in deze handleiding voordat u het product opzet en gebruikt.

**! BELANGRIJK: BEWAREN VOOR LATER GEBRUIK.
LEES DIT ZORGVULDIG DOOR.**

Bewaar de handleiding in het bewaarvak achterop de voet zoals rechts is afgebeeld.

Bezoek voor informatie over de garantie onze website op joiebaby.com



Onderdelenlijst

Controleer op ontbrekende onderdelen. Neem contact op met de verkoper als iets ontbreekt.

- | | | | |
|---------|------------------------------|---------|---------------------------------|
| Afb. 1 | Hoofdsteun | Afb. 11 | Draaiknop |
| Afb. 2 | Zitkussen | Afb. 12 | Schouderriem |
| Afb. 3 | Gesp | Afb. 13 | Baby-inzetstuk |
| Afb. 4 | Instelknop voor de riemen | Afb. 14 | Instelhendel voor hoofdsteun |
| Afb. 5 | Instellen gordel | Afb. 15 | Afscherming voor inslag opzij |
| Afb. 6 | Smart Ride™-vergrendeling | Afb. 16 | Opbergvak instructiehandleiding |
| Afb. 7 | Steunvoet | Afb. 17 | ISOFIX-aansluiting |
| Afb. 8 | Instelknop steunvoet | Afb. 18 | ISOFIX-instelknop |
| Afb. 9 | Steunvoetindicator | Afb. 19 | ISOFIX geleiders |
| Afb. 10 | Instelknop achterover hellen | | |

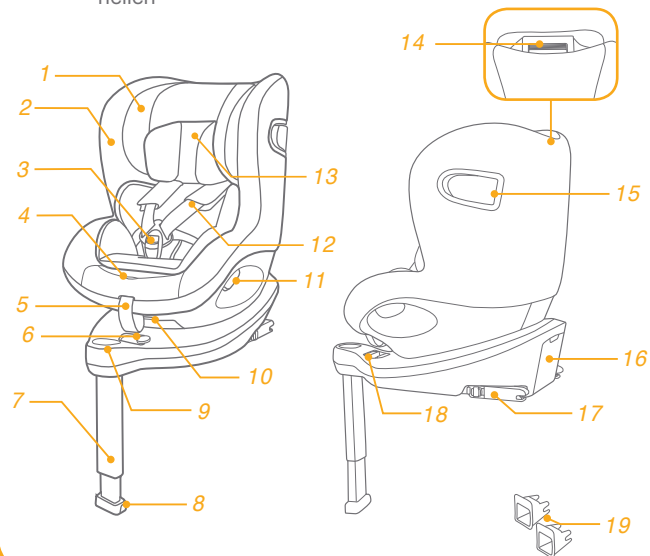

WAARSCHUWING

! Om dit verbeterde kinderzitje met de ISOFIX-aansluitingen volgens de ECE R129/02-richtlijn te kunnen gebruiken, moet uw kind aan de volgende voorwaarden voldoen.

Naar achteren kijkend:

Lengte kind 40cm-105cm/gewicht kind \leq 19kg;

Naar voren kijkend:

Lengte kind 76cm-105cm/gewicht kind \leq 19kg;

! **BELANGRIJK - NIET VOORUTI KIJKEND GEBRUIKEN VOORDAT HET KIND OUDER IS DAN 15 maanden (raadpleeg instructies)**

! Alle riemen waarmee het verbeterde kinderzitje aan het voertuig is bevestigd, moeten strak zitten, elke steunvoet moet in contact staan met de bodem van het voertuig, de riemen die het kind vasthouden, moeten zijn afgesteld op het lichaam van het kind, en de riemen mogen niet verdraaid zijn.

! Nadat uw kind in dit verbeterde kinderzitje is geplaatst, moet u de veiligheidsriem goed gebruiken en ervoor zorgen dat elke middelriem laag wordt gedragen zodat het bekken goed vastzit .,

! Dit verbeterde kinderzitje moet worden vervangen als ze onderworpen zijn geweest aan zware spanningen bij een ongeluk. Een ongeluk kan daar schade aan veroorzaken die u niet kunt zien.

WAARSCHUWING

- ! Houd rekening met het gevaar van het aanbrengen van veranderingen of aanvullingen aan het apparaat zonder goedkeuring van de bevoegde instantie, en het gevaar van het niet nauwkeurig volgen van de aanwijzingen als geleverd door de fabrikant van het verbeterde kinderzitje.
- ! Houd dit verbeterde kinderzitje uit de buurt van zonlicht, anders kan het te heet worden voor de huid van uw kind. Raak het verbeterde kinderzitje altijd aan voordat u het kind er in plaatst.
- ! Laat het kind niet zonder toezicht achter in het verbeterde kinderzitje.
- ! Bagage en andere voorwerpen die in geval van botsing letsel kunnen veroorzaken, moeten goed zijn vastgezet.
- ! Gebruik het verbeterde kinderzitje niet zonder de zachte onderdelen.
- ! Vervang de zachte onderdelen alleen door de onderdelen die door de fabrikant worden aanbevolen omdat de zachte onderdelen een integraal onderdeel vormen van de werking van het kinderzitje.
- ! Gebruik GEEN andere lastdragende contactpunten dan degene die in de aanwijzingen worden beschreven en die op het verbeterde kinderzitje zijn aangegeven.

WAARSCHUWING

- ! NOOIT dit verbeterde kinderzitje gebruiken in een voertuig met airbags indien gebruikt met de babymodus.
- ! Controleer voordat u dit verbeterde kinderzitje koopt of u het in uw auto kunt installeren.
- ! GEEN ENKEL verbeterd kinderzitje biedt volledige bescherming tegen letsel bij een ongeluk. Maar het juiste gebruik van het verbeterde kinderzitje vermindert het risico van ernstig letsel of de dood.
- ! Installeer dit verbeterde kinderzitje NIET zonder de aanwijzingen en waarschuwingen in deze handleiding te volgen, anders brengt u uw kind ernstig in gevaar.
- ! Gebruik dit verbeterde kinderzitje NIET als het is beschadigd of als onderdelen ontbreken.
- ! Kleed uw kind NIET in te ruimzittende kleding, omdat dit kan voorkomen dat uw kind goed en stevig wordt vastgezet met de schoudergordels en de kruisriem tussen de benen.
- ! Laat dit verbeterde kinderzitje NIET los of niet goed bevestigd in de auto staan omdat een niet goed vastgezet verbeterde kinderzitje rondgeslingerd kan worden en de inzittenden kan verwonden bij een scherpe bocht, plotseling remmen of een botsing.

WAARSCHUWING

- ! Gebruik NOOIT een tweedehands verbeterde kinderzitje of een verbeterde kinderzitje waarvan u de afkomst niet kent, omdat deze structurele schade kan bevatten die de veiligheid van uw kind in gevaar brengt.
- ! Gebruik NOOIT touwen of andere vervangingsmiddelen om het verbeterde kinderzitje in de auto vast te zetten of het kind in het verbeterde kinderzitje vast te maken.
- ! Zorg ervoor dat het verbeterde kinderzitje op zo'n manier geïnstalleerd wordt dat onderdelen niet in de weg zitten bij verplaatsbare stoelen of bij de werking van autodeuren.
- ! Neem contact op met de distributeur over onderhoud, reparaties en vervangen van onderdelen.
- ! Verwijder dit verbeterde kinderzitje van de autostoel als het gedurende langere tijd niet gebruikt wordt.
- ! De onderdelen van dit verbeterde kinderzitje mogen niet worden ingevet.
- ! Zet het kind altijd vast in het verbeterde kinderzitje, zelfs op korte tochtjes, omdat daarbij de meeste ongelukken plaatsvinden.
- ! Controleer de ISOFIX-geleiders regelmatig op vuil en maak ze zo nodig schoon. De betrouwbaarheid loopt terug door het binnendringen van vuil, stof, voedselresten, enz.
- ! Plaats ALLEEN de aanbevolen binnenkussens in dit verbeterde kinderzitje.

Noodgeval

Bij een noodsituatie of een ongeluk is het heel belangrijk om uw kind direct te laten verzorgen met eerste hulp en medische behandeling.

Productinformatie

"i-Size" (Integral Universal ISOFIX Enhanced Child Restraint Systems) is een categorie van het kindersysteem voor gebruik bij alle i-Size-stoelposities van een voertuig.

1. Volgens de ECE R129/02 richtlijn is het product een Universele ISOFIX-klasse ISO / F2X, ISO/ R2 verbeterd kinderzitje en moet dit worden gemonteerd met de ISOFIX-aansluitingen.
2. Dit is een "i-Size" verbeterd kindersysteem. Het is goedgekeurd volgens richtlijn nr.129, voor gebruik in voor "i-Size geschikte" standen van autostoelen zoals is aangegeven door de fabrikant van de auto in de handleiding.
3. Neem in geval van twijfel contact op met de fabrikant van het verbeterde kindersysteem of de verkoper.



Materiaal Kunststoffen, metaal, geweven stoffen
Patent nr. Patent aangevraagd



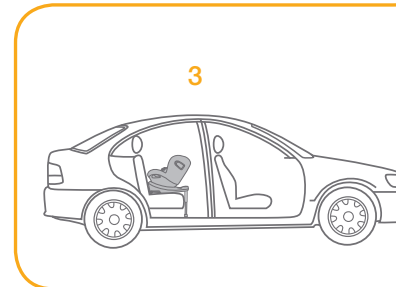
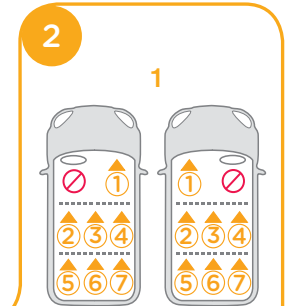
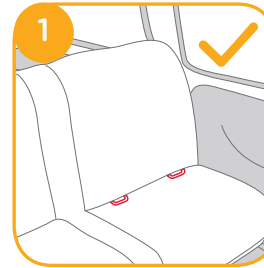

Installatiekwesties

zie afbeeldingen 1 - 2

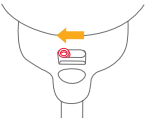

De installatiemodus kiezen

	Grootte kind	Installatie-stand	Installatie	Referentie-leeftijd	Schuine stand
ECE R129/02	40cm-105cm/ ≤ 19kg	Achteruit kijkende modus		Ongeveer 4 jaar	Stand 1-6
	76cm-105cm/ ≤ 19kg	Vooruit kijkende modus		15 maanden tot ongeveer 4 jaar	Stand 1-6

Leeftijd van kind	Installatie-stand	Installatie	Smart Ride™ vergrendeling
0-15M	Achteruit kijkende modus		
> 15M	Achteruit/ Vooruit kijkende modus	 of 	

De voet installeren

zie afbeeldingen 3 - 12

! Nadat de voet op de autostoel is geplaatst, trekt u de steunvoet omlaag naar de vloer. 3

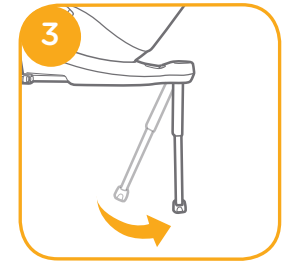

! Plaats ISOFIX-geleiders om te helpen bij de installatie. 4 -1

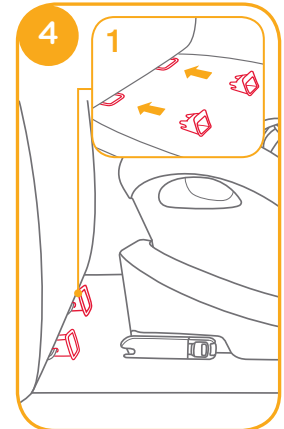

! Er zijn 11 afstelbare standen voor ISOFIX. Terwijl u op de ISOFIX-knop drukt **5 -1**, trekt u de ISOFIX-aansluiting eruit. **5 -2**

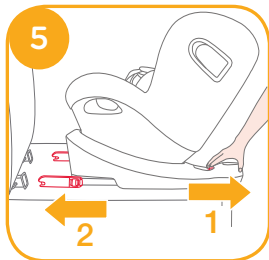

! Controleer of beide ISOFIX-aansluitingen stevig vast zitten aan hun ISOFIX-ankerpunten. De kleur van de indicatoren op beide ISOFIX-connectoren moet volledig groen zijn. **6 -1**

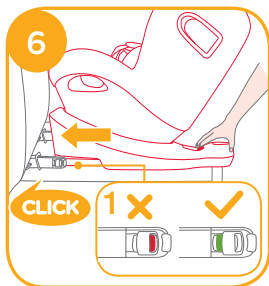

! Na het succesvol installeren van de ISOFIX-aansluitingen, drukt u nogmaals op de ISOFIX-instelknoppen terwijl u de stoel naar achteren duwt tegen de rugsteun van het voertuig. **6**

! Na het bevestigen van de ISOFIX, trekt u de steunvoet omlaag naar de vloer. Als de indicator voor de steunvoet groen wordt, is deze goed geplaatst.

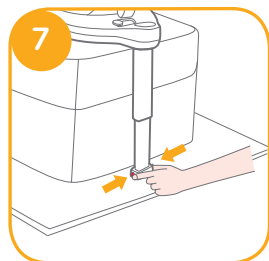

! Knijp de ontgrendelknop van de steunvoet in en pas dan de lengte van de steunvoet aan. **7**

! De steunvoet heeft 19 standen. Als de steunvoetindicator rood is, betekent dit dat de steunvoet in de verkeerde stand staat. **8**

! Zorg ervoor dat de steunvoet volledig in contact is met de vloer van het voertuig. Rood wijst op een onjuiste installatie. **8**

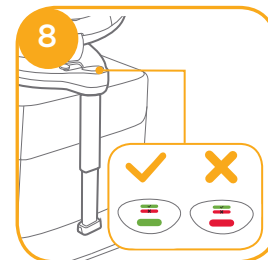

! Controleer of de voet goed vast zit door aan beide ISOFIX-aansluitingen te trekken.

! De ISOFIX-aansluitingen moeten worden aangesloten en vergrendeld in de ISOFIX-ankerpunten. **9 -1**

! De steunvoet moet goed zijn geplaatst en de indicator moet groen zijn. **9 -2**

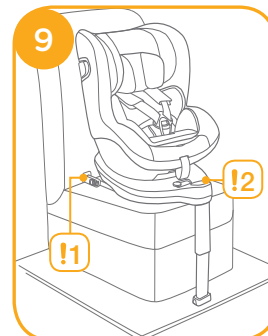

De voet verwijderen

Om de voet te verwijderen van het voertuig, drukt u op de ISOFIX-instelknop 10-1 en trekt u de voet terug van de stoel. 10-2

Druk vervolgens op de aansluitingen van de ISOFIX van het voertuig. 11

Voor het voorkomen van schade tijdens transport, drukt u op de ISOFIX-instelknop 12-1 en vouwt u de aansluiting volledig. 12-2

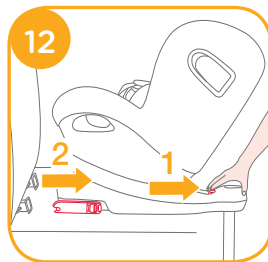
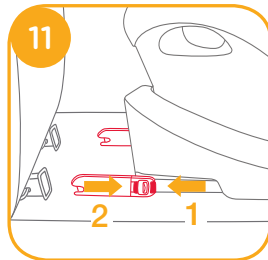
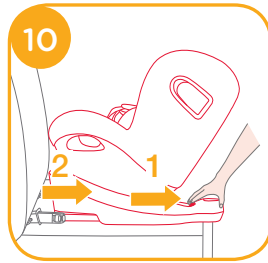

Gebruik de afscherming voor inslag opzij

zie afbeeldingen 13 - 15

! Zorg ervoor dat de afscherming voor inslag opzij is vergrendeld in de geopende stand voor maximale veiligheid bij inslag opzij.

1. Afschermingen voor inslag opzij worden automatisch geactiveerd wanneer de gordelgesp weer in positie wordt geplaatst en de gordel wordt vastgemaakt en beide zijden worden automatisch geopend. 13-1 13-2

2. De bescherming tegen inslag opzij tegenover het portier kan worden gesloten voor meer zitruimte, indien nodig. De zijde het dichtst bij de buitenkant van het voertuig moet altijd in de geopende stand staan. 14-1 14-2

3. De afscherming voor inslag opzij kan handmatig worden geopend als getoond in 15.

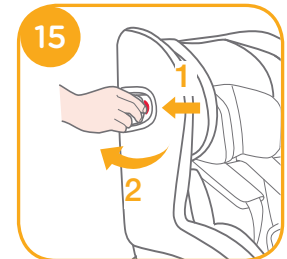
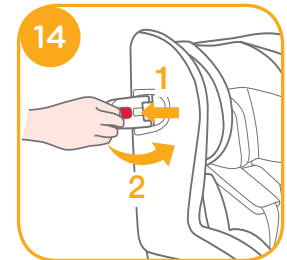
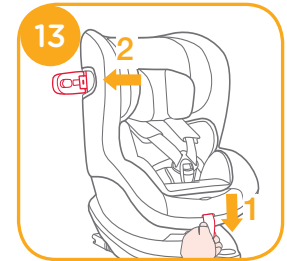

Instelling schuine stand

zie afbeeldingen 16 - 17

Knijp de instelknop schuinstand in 16, om het verbeterde kinderzitje in de juiste stand te zetten. De hoeken van de stand zijn afgebeeld in afb. 17

Controleer de stand van de steunvoet nadat u de schuinstand hebt gewijzigd.

Er zijn 6 schuinstanden voor de achteruit kijkende modus en 6 schuinstanden voor de vooruit kijkende modus.

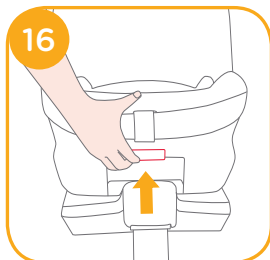

Hoogteafstelling voor hoofdsteun en schouderriemen

zie afbeeldingen 18 - 20

1. Pas de hoogteteun aan en controleer op dezelfde hoogte of eronder of de schouderriemen op de juiste hoogte zijn volgens 18

! Bij gebruik in de achteruit kijkende stand moet de hoogte voor de schouderriemen gelijklopen met of lager staan dan de schouders van het kind. 18

! Bij gebruik in de vooruit kijkende stand moet de hoogte voor de schouderriemen gelijklopen met de bovenkant van de schouders van het kind. 18

2. Knijp in de hendel voor de afstelling van de hoofdsteun 19 en trek tegelijkertijd de hoofdsteun op of druk het omlaag tot het in een van de 6 standen klikt. De standen van de hoofdsteun zijn afgebeeld in 20

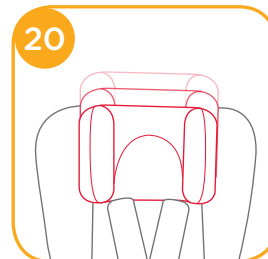
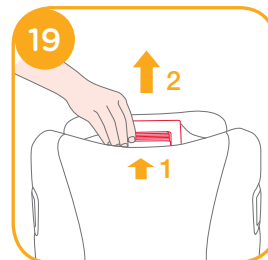

De achteruit kijkende modus gebruiken

(Lengte kind 40cm-105cm/gewicht kind \leq 19kg/kind - 4 jaar oud)

zie afbeeldingen 21 - 32

- ! Installeer het verbeterde kinderzitje op de autostoel en plaats het kind vervolgens in het verbeterde kinderzitje.
- ! Schuif de Smart Ride™-vergrendeling naar links wanneer het verbeterde kinderzitje in de achteruit kijkende modus wordt gebruikt.

1. Druk op de ISOFIX-instelknop 22-1 en trek de voet terug van de stoel van het voertuig.

2. Druk op de draaiknop om te draaien voor eenvoudiger plaatsen/uitnemen van het kind aan de zijkant, en draai de stoel vervolgens naar de achteruit kijkende stand. 23&24

! Druk op de draaiknop op een van beide zijden voor het draaien van het verbeterde kinderzitje.

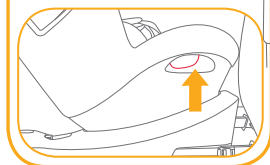
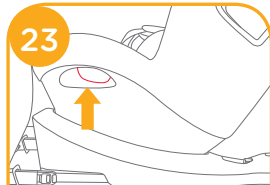
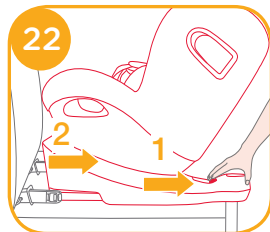
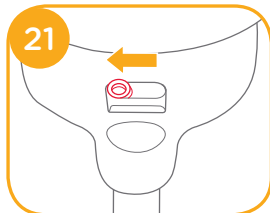

3. Na het succesvol installeren van de ISOFIX-aansluitingen, drukt u nogmaals op de ISOFIX-instelknoppen terwijl u de stoel naar achteren duwt tegen de rugsteun van het voertuig. 25-1 25-2

! De ISOFIX-aansluitingen moeten worden aangesloten en vergrendeld in de ISOFIX-ankerpunten. 26-1

! De steunvoet moet goed zijn geplaatst en de indicator moet groen zijn. 26-2

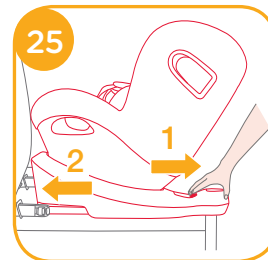

Het kind vastzetten

1. Druk op de instelknop spanband terwijl u de schoudergordels uitrekt naar de gewenste lengte (trek vanaf onder de vaste schouderkussens om te verlengen). **27**
2. Maak de gesp van de gordels los door op de rode knop te drukken. **28**
3. Maak de gespen aan beide zijden van de stoel vast als getoond in **29**, die zich bevinden aan beide zijden van de stoel zodat het kind gemakkelijker in de achteruit kijkende modus geplaatst kan worden.
4. Zorg er voor dat de wig voor het kinderinzetstuk gemonteerd is voordat u het voor een heel klein kind gebruikt. **30**

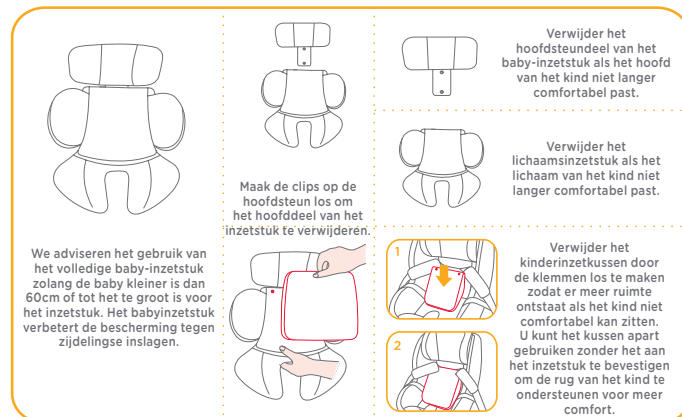
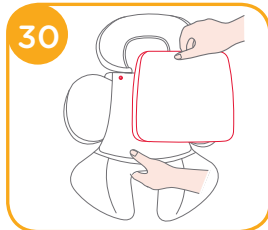
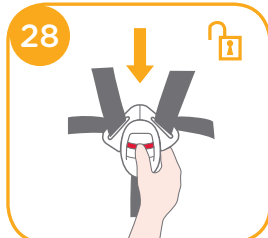
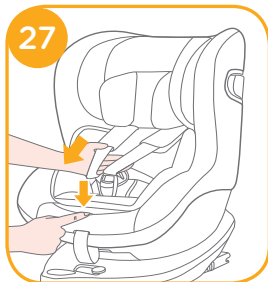

We adviseren het gebruik van het volledige baby-inzetstuk zolang de baby kleiner is dan 60cm of tot het te groot is voor het inzetstuk. Het babyinzetstuk verbetert de bescherming tegen zijdelingse inslagen.

5. Zet het kind in het verbeterde kinderzitje en steek beide armen door de riemen.

! Nadat het kind in het zitje is geplaatst, moet u controleren of de schouderriemen op de juiste hoogte zitten.

6. Maak de gesp vast. Raadpleeg **31**

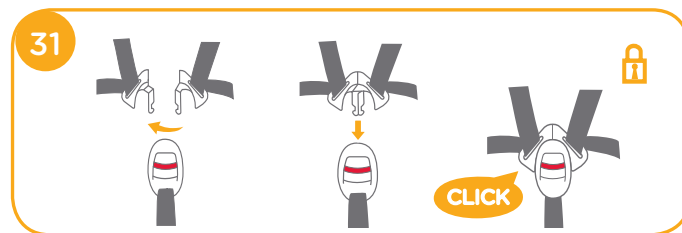

7. Trek de rieminstelling omlaag en stel hem op de juiste lengte af om ervoor te zorgen dat uw kind goed vast zit. [32](#)

! Houd het kind altijd goed vast in de gordels door het wegnemen van alle vrije ruimte.



2. Druk op de draaiknop om te draaien voor eenvoudiger plaatsen/uitnemen van het kind aan de zijkant, en draai de stoel vervolgens naar de vooruit kijkende stand. [35](#)&[36](#)

! Druk op de draaiknop op een van beide zijden voor het draaien van het verbeterde kinderzitje.

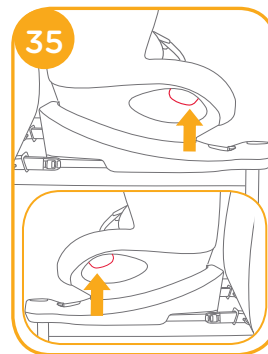

De vooruit kijkende modus gebruiken

(Lengte kind 76cm-105cm/gewicht kind \leq 19kg/15 maanden - 4 jaar oud)

zie afbeeldingen [33](#) - [41](#)

! Installeer het verbeterde kinderzitje op de autostoel en plaats het kind vervolgens in het verbeterde kinderzitje.

! Schuif de Smart Ride™-vergrendeling naar rechts wanneer het verbeterde kinderzitje in de vooruit kijkende modus wordt gebruikt. [33](#)

1. Druk op de ISOFIX-instelknop [34](#) -1 en trek de voet terug van de stoel van het voertuig. [34](#) -2

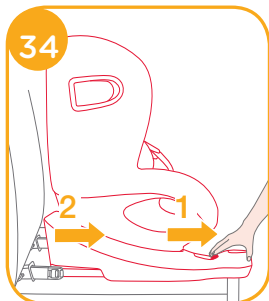
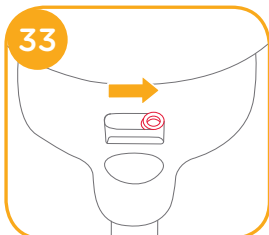

3. Na het succesvol installeren van de ISOFIX-aansluitingen, drukt u nogmaals op de ISOFIX-instelknoppen terwijl u de stoel naar achteren duwt tegen de rugsteun van het voertuig. [37](#) -1 [37](#) -2

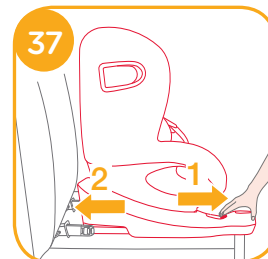

! De ISOFIX-aansluitingen moeten worden aangesloten en vergrendeld in de ISOFIX-ankerpunten. 38 -1

! De steunvoet moet goed zijn geplaatst en de indicator moet groen zijn. 38 -2

Het kind vastzetten

1. Druk op de instelknop spanband terwijl u de schoudergordels uittrekt naar de gewenste lengte (trek vanaf onder de vaste schouderkussens om te verlengen). 39

2. Maak de gesp van de gordels los door op de rode knop te drukken. 40

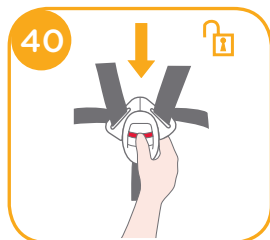
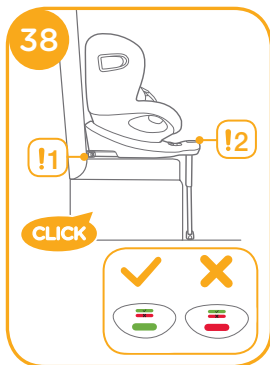

3. Maak de gespen aan beide zijden van de stoel vast als getoond in 41, die zich bevinden aan beide zijden van de stoel zodat het kind gemakkelijker in de vooruit kijkende modus geplaatst kan worden.

4. Gebruik niet het inzetstuk voor een klein kind als u het verbeterde kinderzitje in de vooruit kijkende modus installeert.

5. Zet het kind in het verbeterde kinderzitje en steek beide armen door de riemen. Maak de gesp vast.

! Nadat het kind in het zitje is geplaatst, moet u controleren of de schouderriemen op de juiste hoogte zitten.

6. Trek de rieminstelling omlaag en stel hem op de juiste lengte af om ervoor te zorgen dat uw kind goed vast zit. 42

! Houd het kind altijd goed vast in de gordels door het wegnemen van alle vrije ruimte.



Zachte voorwerpen losmaken

zie afbeeldingen 43 - 49

Druk op de rode knop om de riem te ontgrendelen. 43

Volg de stappen 44 - 49 voor het losmaken van zachte voorwerpen.

Om het zachte materiaal opnieuw te bevestigen, herhaalt u de bovenstaande stappen in omgekeerde volgorde.

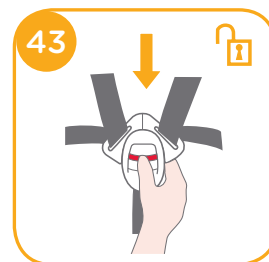

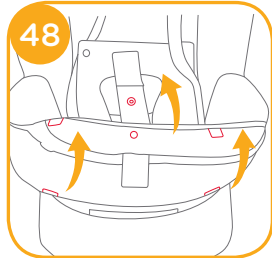
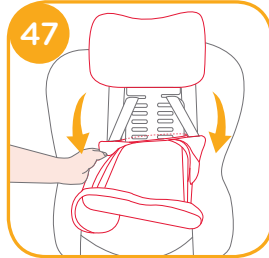
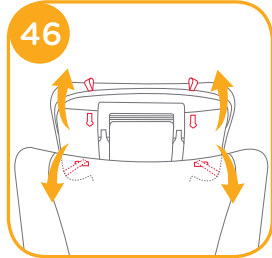
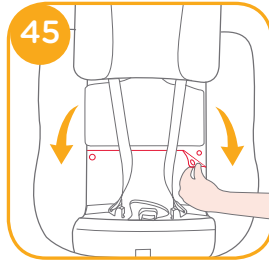
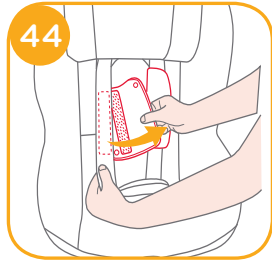

Verzorging en onderhoud

- ! Nadat u het schuim uit het inzetstuk hebt verwijderd, moet u het ergens opbergen waar uw kind er niet bij kan.
- ! Was de zachte voorwerpen en binnenvoering met koud water onder 30°C.
- ! De zachte voorwerpen niet strijken.
- ! De zachte voorwerpen niet bleken of laten stomen.
- ! Gebruik geen onverdund schoonmaakmiddel, benzine of andere organische materialen om het verbeterde kinderzitje of de voet te wassen. Dat kan het verbeterde kinderzitje beschadigen.
- ! De stoelbedekking en binnenvoering niet uitwringen om ze te drogen. Daardoor kunnen de stoelbedekking en binnenvoering kreukelen.
- ! Hang de stoelbedekking en binnenvoering in de schaduw op.
- ! Haal het verbeterde kinderzitje en de voet uit de autostoel als het voor langere tijd niet wordt gebruikt. Berg het verbeterde kinderzitje op een koele en droge plaats op, waar uw kind er niet bij kan.
- ! Knoei niet met de gordelaansluitingen tijdens reiniging.

